

Décor-komponenter

Uttrekkbare kurver, glidetilbehør,
décorhyller og décorlister

MERK!

Monter uttrekkbare kurver, glidetilbehør, Décorhyller og Décorlister før du monterer trådhyller.

Alle Décor glidekomponenter og kurvrammer monteres med samme U-formede metallglidelist.

Hvis du vil ha større avstand mellom kurvene, flytter du dem bare til ønsket posisjon.

1

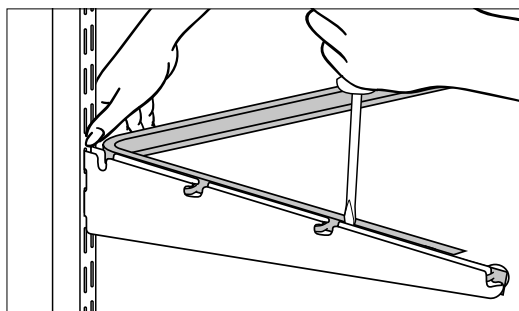
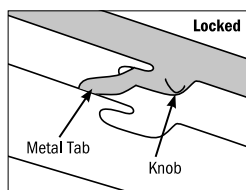
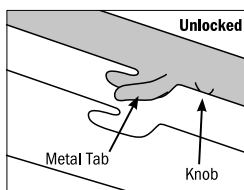
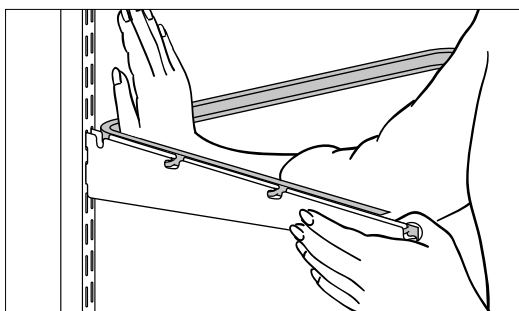

Montere den U-formede kurvrammen

På hver side av den U-formede kurvrammen er det tre metallfliker og en metallknott (øverst på kurvrammen) som låser rammen til knekten.

- Begynn med venstre knekt. Juster metallflikene på den kurvrammen med sporene på knekten.
- Hold så foran på knekten og trykk mot det runde hjørnet bakerst på kurvrammen til du hører et klikk.
- Gjenta prosedyren på høyre side.

Flytte og demontere

Flytte kurvrammen: Det er ikke nødvendig å demontere kurvrammen fra knektene.

Løft ganske enkelt opp fremre del av begge knektene og hekt dem av hengeskinne. Plasser på ønsket sted.

Demontere kurvrammen fra knektene: Plasser den ene hånden på baksiden av rammen.

Hold tommelen på hengeskinne og skyv kurvrammen forsiktig forover med fingrene.

Sett samtidig inn en liten flat skrutrekk mellom knekten og kurvrammen foran knappen, og vri skrutrekkeren mens du holder rammen på plass.

Kurvrammen skal løsne fra knekten. Gjenta prosedyren på den andre siden.

1

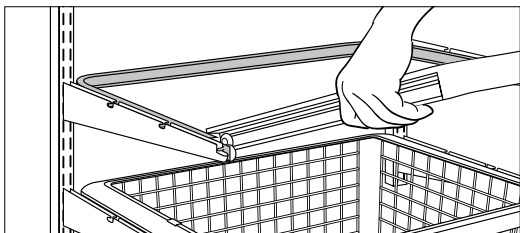

Montere uttrekbare kurvrammer

Juster trinsene på hver side av rammen med åpningene i kurvrammen. Skyv rammen inn.

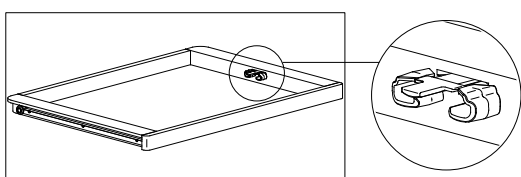

Sette inn kurver

Begynn alltid med den nederste trådkurven og fortsett oppover.

Kurver settes inn i rammeåpningen og monteres på venstre og høyre side av trerammen med de medfølgende kurvklipsene.

Kurver settes enkelt og greit inn i rammeåpningen.

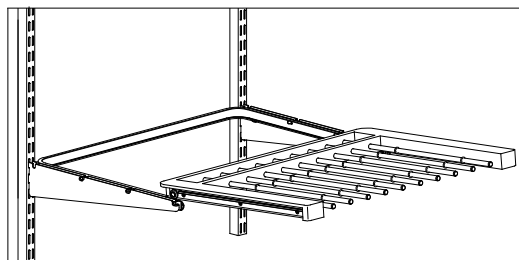
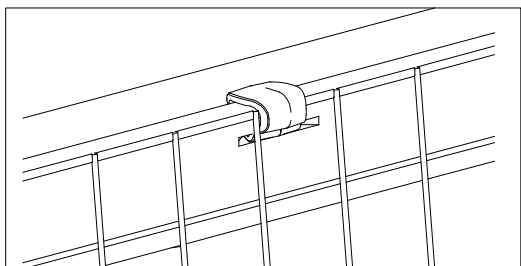
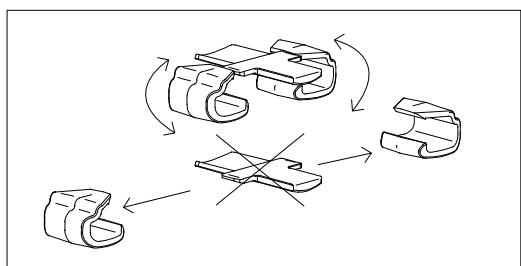

Montere buksehenger

Juster trinsene på hver side av rammen med åpningene i kurvrammen. Skyv buksehengeren inn i rammen.

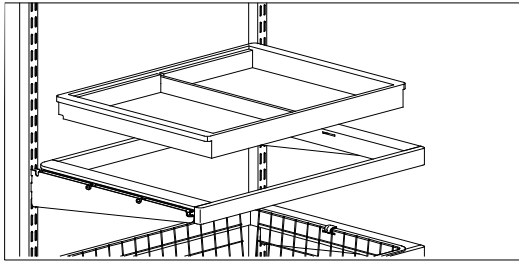

Montere tilbehørsskuff

Plasser tilbehørsskuffen i en kurvramme. Tilføy eventuelt en avdeler med 8 eller 24 rom og/eller et lokk.

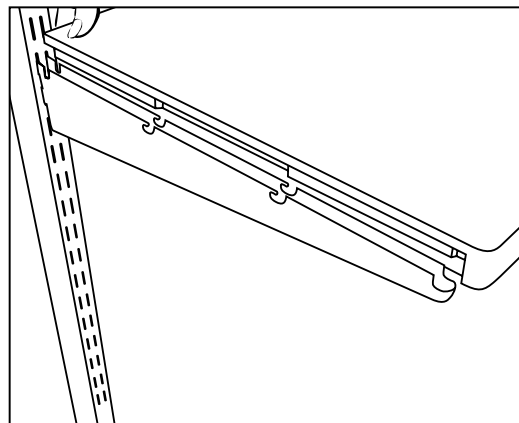
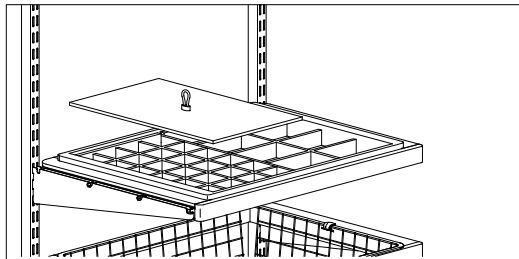
**3**

Montere en décorhylle

Monter knekter i ønsket høyde på hengeskinne.

Plasser dekorhyllen over knekten (figur A) og trykk ned for å hekte den på plass (figur B).

Sett på knektavsluttere.

MERK!

Plasser **ALLE** delene av décorlisten før du setter på klips.

1

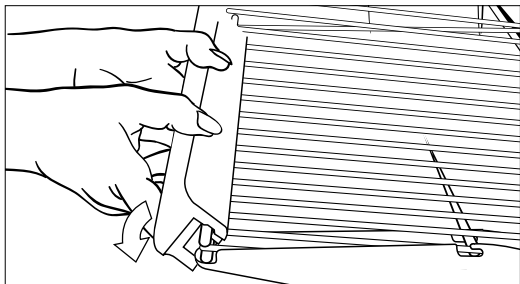

Plassere décorlisten

Plasser décorlisten med åpningen vendt mot trådkurven. Plasser décorlisten slik at sporet som støttestrådene foran på trådhyllen skal hektes til, er på toppen. Hekt over den øverste tråden med en nedadgående bevegelse, og fest den til forsiden av hyllen.

Fest décorhyllen til trådkurven ved hjelp av de medfølgende klipsene.

A

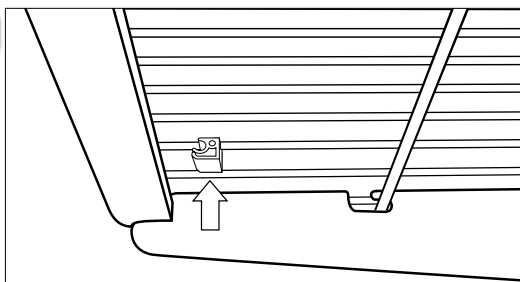

Øverst på klipsen er det et spor med plass til én kurvtråd (figur A). Når klipsen er montert til undersiden av en kurvtråd, skyver du den helt til forsiden av hyllen og inn i åpningen av décorlisten, slik at den sitter godt fast (figur B).

B

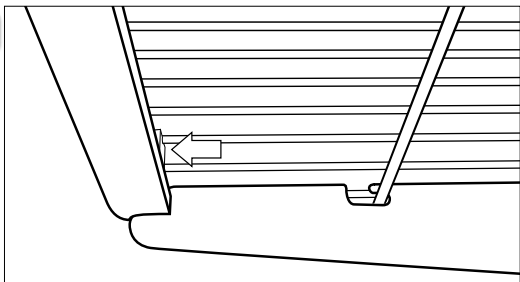

Gjenta med den andre klipsen i motsatt ende av décorlisten. Plasser den tredje klipsen midt på listen.